

ASUS®

VP28U系列

液晶显示器

用户指南

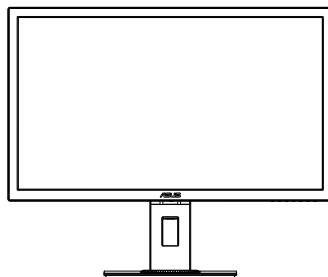
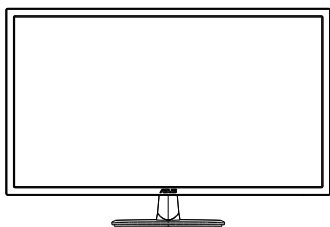

HDMI™
HIGH-DEFINITION MULTIMEDIA INTERFACE

目录

声明	iii
安全信息	v
保养和清洁	vi
1.1 欢迎使用	1-1
1.2 物品清单	1-1
1.3 组装显示器	1-2
1.4 连接线缆	1-3
1.4.1 液晶显示器后部	1-3
1.5 显示器简介	1-4
1.5.1 使用控制按钮	1-4
1.5.2 QuickFit 功能	1-6
2.1 卸下支撑臂/底座 (VESA 壁挂安装时)	2-1
2.2 调整显示器	2-2
3.1 OSD (屏幕显示) 菜单	3-1
3.1.1 如何重新配置	3-1
3.1.2 OSD 功能介绍	3-2
3.2 规格	3-10
3.3 故障排除 (常见问题)	3-11
3.4 支持的时序列表	3-12

版权所有 © 2017 ASUSTeK COMPUTER INC. 保留所有权利。

除了购买者出于备份目的而保留的文档外，未经 ASUSTeK COMPUTER INC. (以下简称“ASUS”) 明确书面许可，不得以任何形式或通过任何方式复制、传播、转录本手册的任何部分，包括其中介绍的产品和软件，也不得将其存储到检索系统中或翻译成任何语言 (“ASUS”)

在下列情况下，不能享受产品保修或维修服务：(1) 未获得ASUS书面授权，而修理、修改或改动产品；(2) 产品序列号损毁或缺失。

ASUS “按原样” 提供本手册，不提供任何明示或隐含的担保，包括但不限于对于适销性或针对特定目的的适用性的隐含担保或条件。无论在任何情况下，ASUS 及其董事成员、高级职员、员工或代理不对由于本手册或产品中存在任何缺陷或错误而导致的任何间接、特殊、偶然或必然损失 (包括收益损失、业务损失、不能使用或数据丢失、业务中断等) 承担任何责任，即使 ASUS 已被告知此类损失的可能性。

本手册中包含的规格和信息仅供一般性参考，可能会随时变更而不另行通知，因此不应构成 ASUS 的承诺。ASUS 对本手册 (包括其中介绍的产品和软件) 中可能存在的任何错误不承担任何责任。

本手册中出现的产品名称和公司名称可能分别是或不是相应公司的注册商标或版权，仅用于标示或解释目的，无意侵犯其所有者的权益。

声明

联邦通信委员会声明

本设备符合 FCC 规则第 15 部分的要求。其操作符合以下两项条件：

- 此设备不会产生有害干扰，并且
- 此设备必须可以承受任何接收到的干扰，包括可能导致不正常操作的干扰。

此设备经检测，符合 FCC 规则第 15 部分中关于 B 级数字设备的限制规定。这些限制旨在为居民区安装提供防止有害干扰的合理保护。本设备会产生、使用并且辐射无线电波，如果不按照制造商的说明进行安装和使用，可能会对无线电通讯产生有害干扰。但是，不能保证在特定安装条件下不会出现干扰。如果本设备对无线电或电视接收造成了有害干扰（可通过关闭和打开设备电源来确定），建议用户采取以下一项或多项措施来消除干扰：

- 调节接收天线的方向或位置。
- 增大设备与接收器之间的距离。
- 将此设备和接收设备连接到不同电路的电源插座上。
- 向代理商或有经验的无线电/电视技术人员咨询以获得帮助。



作为 Energy Star® 的合作伙伴，本公司已经确定本产品符合 Energy Star® 在能源效率方面的要求。

加拿大通信部声明

此数字设备未超过加拿大通信部无线电干扰条例中规定的数字设备无线电噪声发射 B 级限制。

此 B 级数字设备符合加拿大 ICES-003 的要求。

中国制造

TCO 信息

祝贺!

此显示器的设计兼顾您和这个星球的需求!



您新购买的显示器贴有 TCO 认证标签。这确保了您的显示器是依照全球一些最严格的质量和环保要求而设计、制造和检测的。这是一款高性能的产品，其设计以用户为中心，同时最大限度地减少了对气候和我们的自然环境的影响。

TCO 认证是一个第三方认证程序，各个产品型号均由取得认可的、公正的检测实验室进行检测。TCO 认证是全球最严格的显示器认证之一。

显示器 TCO 认证的一些可用性特性：

- 基于良好的视觉人类工程学和图像质量进行测试，以确保顶级性能和减少视觉和疲劳问题。重要参数包括：亮度、对比度、分辨率、黑色电平、gamma 曲线、色彩和亮度均匀性、色彩再现、以及图像稳定性。
- 产品在公正的实验室依照严格的安全标准进行了检测。
- 电磁场辐射与普通家庭背景级别一样低。
- 低噪音排放。

显示器 TCO 认证的一些环境特性：

- 品牌所有者展现企业社会责任，并取得环境管理体系认证（EMAS 或 ISO 14001）。
- 无论是工作模式还是待机模式，能耗都非常低，在最大程度上减少对气候的影响。
- 限制使用氯化物和溴化阻燃剂、增塑剂、塑料和重金属（如镉、汞和铅）（RoHS 符合性）。
- 产品和产品包装皆可回收。
- 品牌所有者提供回收选项。

具体要求可从我们的网站下载。本标签所包含的各项要求由 TCO Development 与世界各地的许多科学家、专家、用户、以及制造商合作开发。自 20 世纪 80 年代末以来，TCO 一直致力于使 IT 设备按照更方便用户的方式进行开发。

我们的标签系统在 1992 年始于显示器产品，如今已得到全球用户和 IT 制造商的广泛认可。全球大约 50% 的显示器产品已取得 TCO 认证。

对于使用光泽面板的显示器，用户应注意显示器的放置方式，否则面板可能反射环境光线和来自明亮表面的光线

如需更多信息，请访问
www.tcodevelopment.com

安全信息

- 在设置本显示器之前，请仔细阅读产品包装中附带的所有文档。
- 为防止火灾或电击危险，切勿使本显示器遭受雨淋或受潮。
- 请勿打开显示器机壳。显示器内部有危险高压，可能导致严重人身伤害。
- 电源发生故障时，不要尝试自行修复。请与专业技术服务人士或经销商联系。
- 在使用本产品之前，确保所有线缆均连接正确并且电源线没有损坏。如有任何损坏，请立即与经销商联系。
- 机壳后部和顶部的槽和开口用于通风目的。不要堵塞这些开口。除非通风良好，否则不要将本产品放置在散热器或热源上部或附近。
- 本显示器只应使用标签上注明的电源类型。如果您不了解家中的电源类型，请与经销商或当地电力公司联系。
- 使用符合您当地电力标准的合适电源插头。
- 请勿使电源板或延长线过载。过载可能导致火灾或电击。
- 避免灰尘、潮湿和极端温度。不要将显示器放置在可能受潮的任何区域中。将显示器放置在平稳的表面上。
- 遇有雷雨天气或长时间不使用时，应拔掉设备的电源线。这样做可以防止因电压突变而损坏显示器。
- 切勿将任何异物塞入或使任何液体溅入显示器机壳上的开口内。
- 为确保正常运行，本显示器只应与 **UL** 列出的计算机一起使用，这些计算机的插座经过正确配置并且标记有 **100 ~ 240V AC**。
- 插座应安装在设备附近，并应方便使用
- 如果在使用此显示器时遇到技术问题，请与专业服务人员联系。
- 将电源插头连接至电源之前，需提供接地连接。断开接地连接时，请务必先将电源插头从电源处拔下，然后再断开连接。

警告

由于声压过高，使用其他听筒或耳机可能导致听力受损。

保养和清洁

- 在提起或重新放置显示器之前，最好先拔掉线缆和电源线。采用正确的提起方式放置显示器。提起或搬运显示器时，抓住显示器的边缘。不要通过底座或线缆提起显示屏。
- 清洁。关闭显示器电源并拔掉电源线。使用不含麻且非研磨性的布清洁显示器表面。将布在中性清洁剂中蘸湿后擦去顽固污渍。
- 不要使用包含酒精或丙酮的清洁剂。使用液晶专用清洁剂。切勿直接将清洁剂喷洒在屏幕上，否则清洁剂可能渗入显示器内并导致电击。

以下现象对于显示器来说是正常现象：

- 由于荧光灯本身的特点，屏幕在初次使用时可能闪烁。关闭电源开关，然后重新打开，确认闪烁已消失。
- 您可能会发现屏幕上的亮度略微不均匀，这与您使用的桌面图案有关。
- 同一图像显示数小时后，切换图像时可能残留前一个屏幕显示的图像。屏幕会慢慢恢复，或者您可以关闭电源开关数小时。
- 当屏幕变黑或闪烁时或者无法继续工作时，请与经销商或服务中心联系进行修理。不要自行修理屏幕！

本指南中使用的约定



警告： 这些信息旨在防止您在试图完成一项任务时受伤。



小心： 这些信息旨在防止当试图完成一项任务时损坏组件。



重要： 您在完成一项任务时必须遵循这些信息。



注： 这些提示和附加信息旨在帮助您完成一项任务。

更多信息

如需更多信息或者产品和软件更新，请使用下列资源。

1. **ASUS 网站**

ASUS 全球网站提供关于 **ASUS** 硬件和软件产品的更新信息，网址是 <http://www.asus.com>

2. **可选文档**

您的经销商可能在您的产品包装中添加了可选文档。这些文档不是标准产品包装的组成部分。

1.1 欢迎使用

感谢您购买 ASUS® 液晶显示器！

这是 ASUS 最新推出的宽屏液晶显示器，它不但提供更艳丽、更宽、更亮的显示屏，而且通过一些有用的功能丰富您的观看体验。

通过这些功能，此显示器可为您提供方便愉快的视觉体验！

1.2 物品清单

检查包装中是否包括下列物品：

- ✓ 液晶显示器
- ✓ 显示器底座
- ✓ 快速入门指南
- ✓ 保修卡
- ✓ 1 条电源线
- ✓ 1 条 HDMI 线（选购件）
- ✓ 1 条 DP 线（选购件）



-
- 如果上述任何物品损坏或缺失，请立即与经销商联系。
-

1.3 组装显示器

组装显示器：

1. 将显示屏平放在桌布上，然后将底座装到支撑臂上，并用螺钉固定。
您可以轻松地用手指拧紧螺丝。
2. 将显示器调整到最适合观看的角度。

VP28UQG

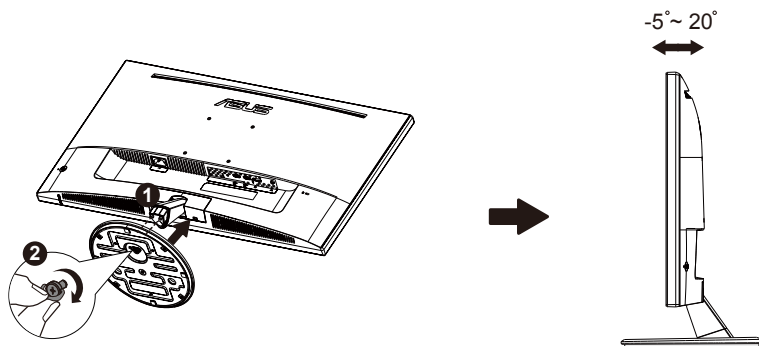

VP28UQGL

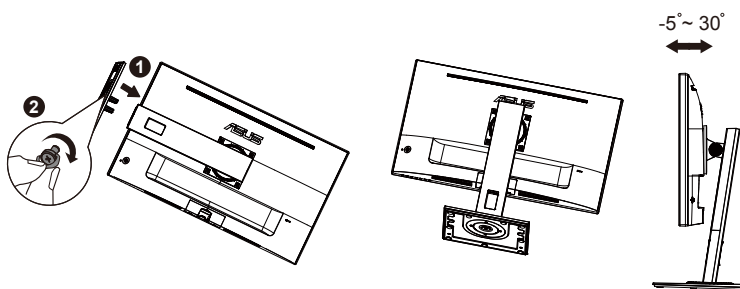

1.4 连接线缆

1.4.1 液晶显示器后部

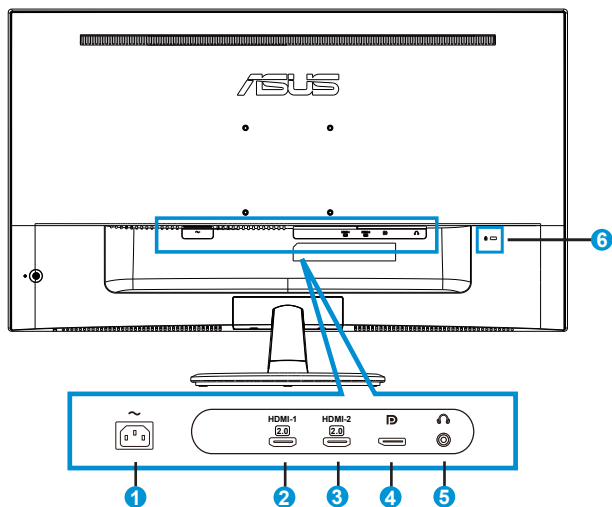

1. 交流电源输入端口
2. HDMI-1 端口
3. HDMI-2 端口
4. DisplayPort
5. 耳机输出端口
6. Kensington 锁

1.5 显示器简介

1.5.1 使用控制按钮

使用显示器背面的控制按钮调整图像设置。

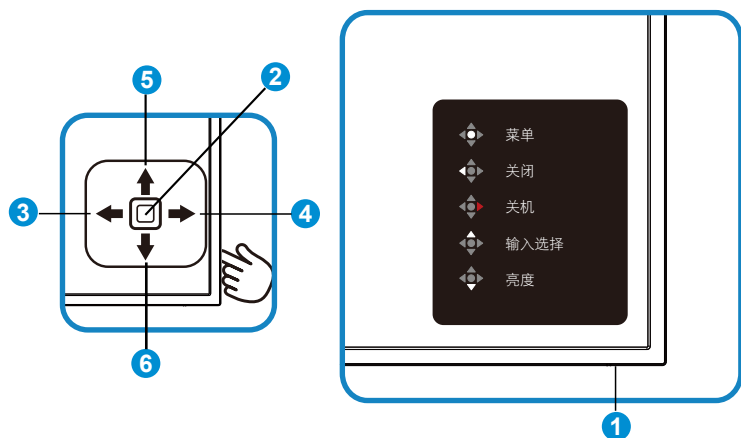

1. 电源 LED:

- 下表介绍电源指示灯的颜色定义。

状态	说明
白色	启用
橙色	待机模式

2. 中间按钮:

- 按此按钮可以进入 OSD 菜单。
- 显示器关闭时, 按此按钮开启显示器。

3. 向左键:

- 退出 OSD 菜单或返回上一层。

4. 向右键:

- 电源关闭快捷键。
- 进入下一层选项。

5. 向上键：

- 输入选择快捷键。
- 向上移动选项或增大选项值。

6. 向下键：

- 亮度快捷键：
- 向下移动选项或减小选项值。
- 按键锁快捷键。按住此键 5 秒钟可以启用/禁用按键锁。

1.5.2 QuickFit 功能

QuickFit 功能包含三种图案：(1) 网格 (2) 纸张尺寸 (3) 照片尺寸。

1. 网格图案：可帮助设计人员和用户组织页面内容和布局，以达到连贯的外观。



2. 纸张尺寸：让用户在屏幕上观看实际尺寸的文档。

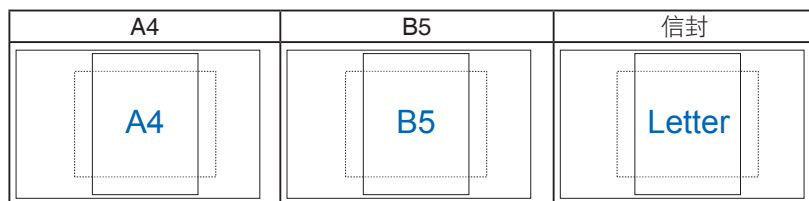

3. 照片尺寸：让摄影师和其他用户在屏幕上以实际尺寸观看和编辑照片。

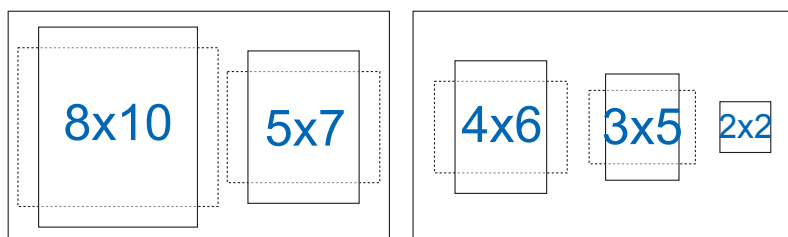

2.1 卸下支撑臂/底座 (VESA 壁挂安装时)

此显示器的可拆卸底座是专为 VESA 壁挂安装而设计的。

卸下支撑臂 / 底座

1. 拔掉电源线和信号线。小心地将显示器正面朝下放在整洁的桌子上。
2. 用手指拧松基座底部的螺钉，并将基座从底座上拆下。然后，用手指从显示器本体上拆下铰链盖。
3. 用螺丝刀拧下支撑臂上的四个螺丝，然后从显示器上卸下支撑臂/底座。



- 我们建议您在桌面上铺上软布，以免损坏显示器。
- 拧下螺丝时，拿住显示器底座。

VP28UQG

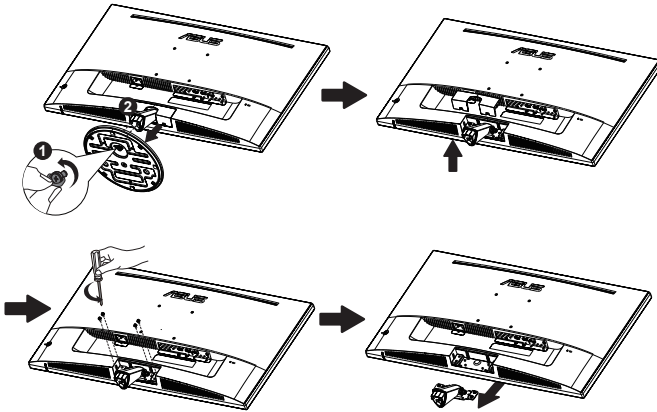

VP28UQGL

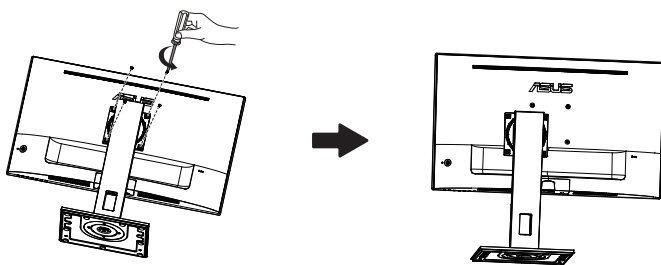

- VESA 壁挂套件 (100 x 100 mm) 需另外购买。
- 仅使用取得 UL 认证的壁挂装配架，最小重量/承重 28.8 kg (螺丝尺寸: M4 x 10 mm)。

2.2 调整显示器

- 为取得最佳观看效果，我们建议您面对显示器，将其调整至您感觉最舒适的角度。
- 调整显示器角度时，按住底座，以免显示器掉落。
- 你可以按如下调整显示器：

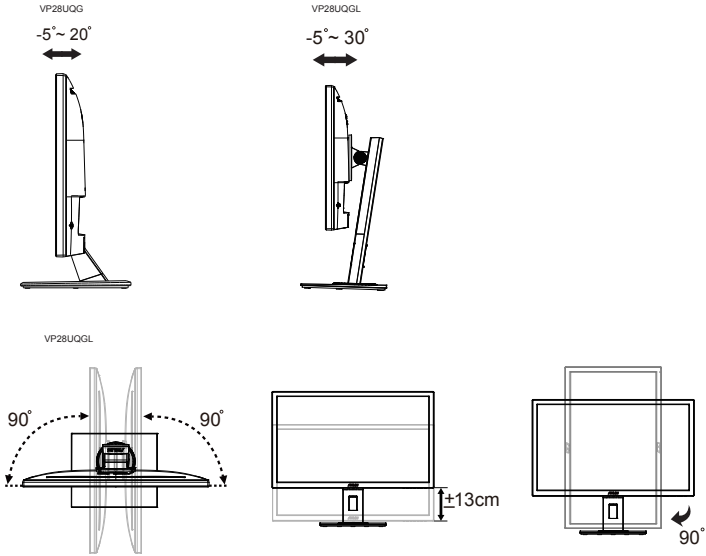

调整视角时显示器可能会略微抖动，这是正常现象。

3.1 OSD（屏幕显示）菜单

3.1.1 如何重新配置

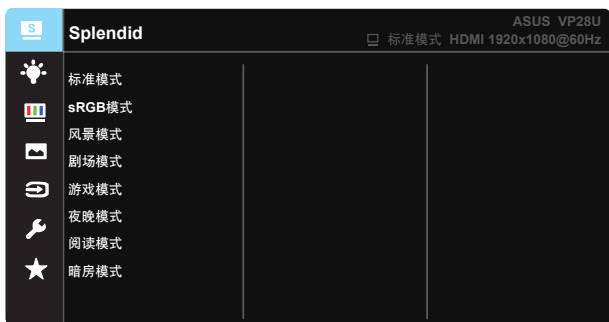

1. 按中间按钮显示OSD菜单。
2. 按向上和向下键切换菜单中的选项。在从一个图标移到另一个图标时，选项名称高亮显示。
3. 如要选择菜单中高亮显示的项目，请按向右键或中间按钮。
4. 按向上和向下键选择所需的参数。
5. 按向右键或中间按钮进入滑块，然后使用向上或向下键（视菜单中的指示器而定）进行更改。
6. 按向左键返回之前的菜单。

3.1.2 OSD 功能介绍

1. Splendid

此功能包含 8 个子功能，您可以根据需要进行选择。每个模式都有重置选项，让您能够保留设置或返回预设模式。



- 标准模式：这是使用 **SPLendid™** 视频智能技术编辑文档时的最佳选择。
- sRGB模式：浏览 PC 中的照片和图形时，这是最佳选择。
- 风景模式：这是使用 **SPLendid™** 视频智能技术显示风景照片时的最佳选择。
- 剧场模式：这是使用 **SPLendid™** 视频智能技术观看影片时的最佳选择。
- 游戏模式：这是使用 **SPLendid™** 视频智能技术玩游戏时的最佳选择。
- 夜晚模式：这是使用 **SPLendid™** 视频智能技术玩暗场景游戏或观看黑暗场景影片时的最佳选择。
- 阅读模式：这是读书时的最佳选择。
- 暗房模式：这是弱光环境下的最佳选择。



-
- 在标准模式下，用户不能配置饱和度、肤色、清晰度和 **ASCR**（智能动态对比）功能。
 - 在 sRGB 模式下，用户不能配置饱和度、色温、肤色、清晰度、亮度、对比度和 **ASCR** 功能。
 - 在阅读模式下，用户不能配置饱和度、肤色、清晰度、**ASCR**、对比度和色温等功能。
-

2. 滤蓝光

调整 LED 背光灯发出的蓝光的能量级。

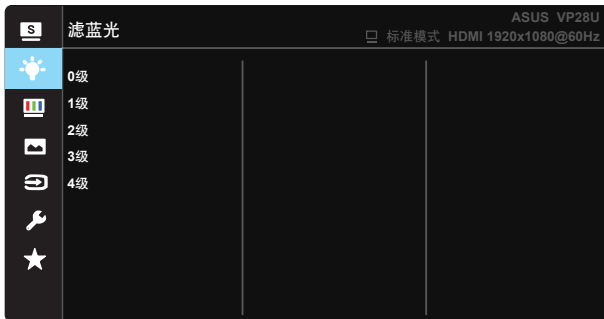

- 0级：不更改。
- 1-4级：级数越高，滤掉的蓝光就越多。



- 在启用滤蓝光时，标准模式的默认设置将自动导入。
- 用户可以在 1 级与 3 级之间配置亮度功能。
- 4 级为最佳设置。它兼容 TUV 低蓝光认证。用户不能配置亮度功能。



请参考下述说明以缓解眼睛疲劳：

- 用户长时间工作后，应停止注视显示屏一段时间。建议在使用电脑连续工作 1 小时后，休息片刻（至少 5 分钟）。经常稍事休息比单次长时间休息更有效。
- 为了尽量减轻眼睛疲劳和干涩，用户应定期休息眼睛，注视一会儿远方的景物。
- 眼保健操有助于舒解眼睛疲劳。经常做眼保健操。如果眼睛持续疲劳，请就医。眼保健操：(1) 反复地向上和向下看 (2) 缓慢地转动眼球 (3) 斜着移动眼球。
- 高能蓝光容易导致眼睛疲劳和 AMD（老年性黄斑变性）。滤蓝光能减少 70%（最多）有害蓝光，从而避免 CVS（电脑视力综合症）。

3. 色彩

利用此功能选择您喜欢的图像颜色。



- 亮度：调整范围是 0 到 100。
- 对比度：调整范围是 0 到 100。
- 饱和度：调整范围是 0 到 100。
- 色温：包含三种预设色彩模式（冷色温、常规色、暖色温）和用户模式。
- 肤色：包含三种色彩模式，分别是红润色、自然色和黄艳色。
- Smart View：通过 Smart View 技术，可从多种视位观看。



-
- 在用户模式下，用户可以配置红（红色）、绿（绿色）和蓝（蓝色），调整范围是 0 ~ 100。
-

4. 图像

您可以在此主功能中调整图像清晰度、Trace Free、画面控制、VividPixel、ASCR 和 Adaptive-Sync/FreeSync。

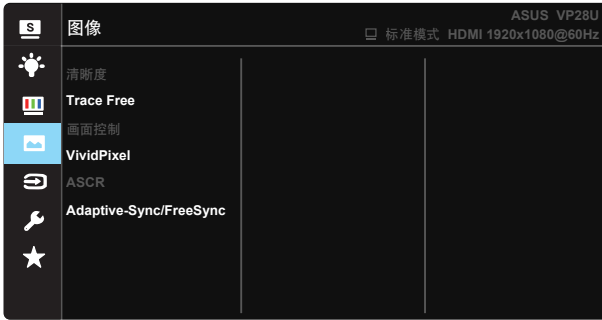

- 清晰度：调整图片清晰度。调整范围是 0 到 100。
- Trace Free：使用驱动加速技术加快响应时间。调整范围从慢到快为 0 到 100。
- 画面控制：将画面比例调整为“全屏”、“4:3”、“OverScan”。
- VividPixel：ASUS 独家技术，可提供逼真视觉体验，展现清晰细节效果。调整范围是 0 到 100。
- ASCR：选择启用或禁用以启用或禁用动态对比功能。
- Adaptive-Sync/FreeSync：它允许可支持 Adaptive-Sync/FreeSync 的图形源根据典型内容帧速率动态调整显示器刷新率，以便节省电能、提高效率、真正实现无卡滞和低延迟显示更新。



-
- 4:3 仅在输入源为 4:3 格式时可用。OverScan 只用于 HDMI 输入源。
-

5. 输入选择

选择输入源：HDMI-1 (V2.0)、HDMI-2 (V2.0)、DisplayPort 输入信号。



6. 系统

调整系统配置。

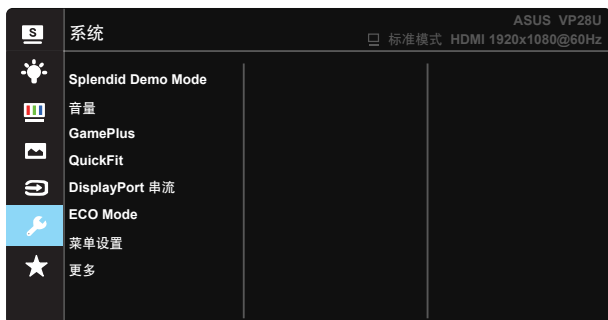

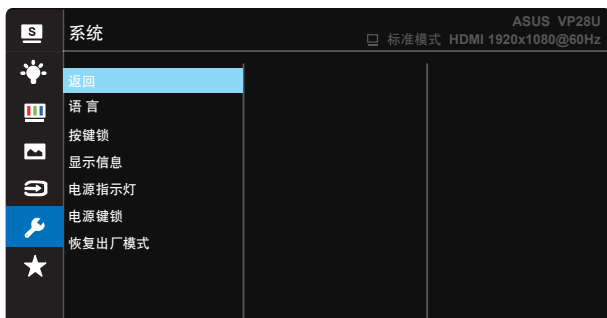

- Splendid Demo Mode: 激活 Splendid 功能的演示模式。
- 音量: 调整输出音量大小。
- GamePlus: GamePlus 功能提供一个工具包, 可使用户在玩不同类型的游戏时建立更好的游戏环境。特别是, 十字瞄准线功能专为喜欢第一人称射击 (FPS) 类游戏的新游戏玩家或初玩者而设计。

激活 GamePlus:

- 选择启用进入 GamePlus 主菜单。
- 按▲和▼选择十字瞄准线、定时器、FPS 计数器功能和显示对齐功能。
- 按下中心键确认所选功能。按◀返回。

GamePlus 主菜单	GamePlus- 十字瞄准线	GamePlus- 定时器

- DisplayPort 串流：与图形卡的兼容性。根据图形卡 DP 版本选择 DP 1.1 或 DP 1.2。（3840x2160-60Hz 仅在 DP 1.2 中可用。DP 1.1 的最佳分辨率为 3840x2160-30Hz）。按照以下说明在您的 PC 上将 4K2K, 30Hz 更改为 4K2K, 60Hz：在 Windows 系统中，右键单击桌面并进入“屏幕分辨率”。转到“高级设置”，将刷新率从 30Hz 改为 60Hz。
- ECO Mode：激活经济模式以达到省电目的。
- 菜单设置：调整菜单时间、DDC/CI、以及 OSD 画面的透明度。
- 更多：转到系统设置的下一页。
- 返回：返回系统设置的上一页。
- 语言：选择 OSD 语言。选项包括：英语、法语、德语、西班牙语、意大利语、荷兰语、俄语、波兰语、捷克语、克罗地亚语、匈牙利语、罗马尼亚语、葡萄牙语、土耳其语、简体中文、繁体中文、日语、朝鲜语、波斯语、泰语和印度尼西亚语。
- 按键锁：禁用所有按键功能。按住向下键5秒钟以上可以禁用按键锁功能。
- 显示信息：显示关于显示器的信息。
- 电源指示灯：使电源 LED 指示灯点亮/熄灭。
- 电源键锁：禁用/启用电源键
- 恢复出厂模式：选择“是”时，所有设置恢复至出厂默认模式。

7. MyFavorite

加载 / 保存显示器的所有设置。

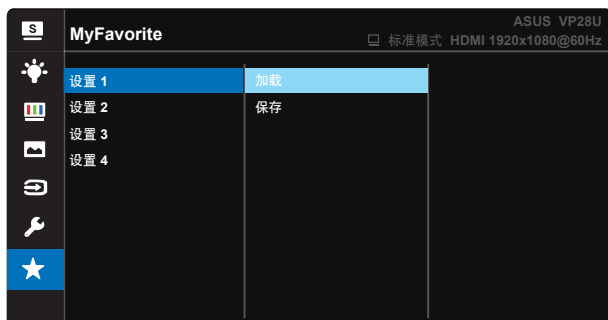

3.2 规格

型号	VP28UQG	VP28UQGL
面板尺寸	28" (71.12 cm)	
最大分辨率	3840 x 2160	
亮度 (典型)	300 cd/m ²	
固有对比度 (典型)	≥ 1000:1	
视角 (CR>10)	170°(V) /160°(H)	
显示颜色数	1073.7 M (8 bit + FRC)	
响应时间	1ms (GTG)	
耳机输出	是	
HDMI 输入	Yes (HDMI 2.0x 2)	
DisplayPort 输入	是	
Adaptive-Sync/FreeSync	是	
开机功耗	< 31W*	
机壳颜色	黑色	
省电模式	< 0.5W	
关机模式	< 0.5W	
倾斜	-5° ~ +20°	-5° ~ +30°
VESA 壁挂	Yes (100mm x 100mm)	
物理尺寸 (WxHxD)	660.4 x 445.8 x 229.4 mm(VP28UQG) 660.4 x 672.5 x 226.3 mm(VP28UQGL)	
物理尺寸 (含底座) (WxHxD)	660.4 x 380.8 x 62.2 mm	
包装尺寸 (WxHxD)	728 x 516 x 152 mm(VP28UQG) 730 x 224 x 463 mm(VP28UQGL)	
净重 (约)	5.5 kg	7.38 kg
毛重 (约)	7.6 kg	10 kg
额定电压	AC 100~240V (内置)	

注：*基于 Energy Star 7.0 标准

3.3 故障排除（常见问题）

问题	可能的解决办法
电源 LED 不亮	<ul style="list-style-type: none">按  按钮，检查显示器是否处于开机模式。检查电源线是否正确连接到显示器和电源插座。检查 OSD 主菜单中的电源指示灯功能。选择“启用”以开启电源LED。
电源 LED 显示黄色，屏幕上不显示任何图像	<ul style="list-style-type: none">检查显示器和计算机是否均处于开机模式。确保信号线正确连接到显示器和计算机。检查信号线，确保没有插针弯曲。将计算机连接到一台工作正常的显示器，检查计算机是否工作正常。
屏幕图像太亮或太暗	<ul style="list-style-type: none">通过 OSD 调整对比度和亮度设置。
屏幕图像跳动或图像中出现波纹图案	<ul style="list-style-type: none">确保信号线正确连接到显示器和计算机。移开可能导致电子干扰的电子设备。
屏幕图像颜色不正确（白色看起来不是白色）	<ul style="list-style-type: none">检查信号线，确保没有插针弯曲。通过 OSD 执行重置。通过 OSD 调整 R/G/B 颜色设置或选择色温。
没有声音或声音太低	<ul style="list-style-type: none">调整显示器和计算机的音量设置。确保已正确安装并启用计算机声卡驱动程序。

3.4 支持的时序列表

PC支持的主时序

时序表	HDMI1(2.0)	HDMI2(2.0)	Display Port 1.2	注
640x350@70	V	V	V	FRC启用
640x480@60	V	V	V	
640x480@67	V	V	V	FRC启用
640x480@72	V	V	V	FRC启用
640x480@75	V	V	V	FRC启用
720x400@70	V	V	V	FRC启用
800x600@56	V	V	V	
800x600@60	V	V	V	
800x600@72	V	V	V	FRC启用
800x600@75	V	V	V	FRC启用
832x624@75	V	V	V	FRC启用
1024x768@60	V	V	V	
1024x768@70	V	V	V	FRC启用
1024x768@75	V	V	V	FRC启用
1152x864@75	V	V	V	FRC启用
1280x720@50	V	V	V	
1280x720@60	V	V	V	
1280x800@60	V	V	V	
1280x960@60	V	V	V	
1280x1024@60	V	V	V	
1280x1024@75	V	V	V	FRC启用
1440x900@60	V	V	V	
1680x1050@60	V	V	V	
1920x1080@60	V	V	V	
2560x1440@60	V	V	V	
2560x1600@60	V	V	V	
3840x2160@30Hz	V	V	V	FRC启用
3840x2160@60Hz	V	V	V	

视频时序

时序表	HDMI1(2.0)	HDMI2(2.0)	Display Port 1.2	注
720x480P @ 59.94	V	V	V	
720x480P @ 60	V	V	V	
720x576P @ 50	V	V	V	
1280x720P @ 50	V	V	V	
1280x720P @ 59.94	V	V	V	
1280x720P @ 60	V	V	V	
1440x480P @ 59.94	V	V	V	
1440x480P @ 60	V	V	V	
1440x576P @ 50	V	V	V	
1920x1080i @ 50	V	V	V	
1920x1080i @ 60	V	V	V	
1920x1080P @ 23.97	V	V	X	HDMI FRC启用
1920x1080P @ 24	V	V	X	HDMI FRC启用
1920x1080P @ 25	V	V	X	HDMI FRC启用
1920x1080P @ 29.97	V	V	X	HDMI FRC启用
1920x1080P @ 30	V	V	X	HDMI FRC启用
1920x1080P @ 50	V	V	V	
1920x1080P @ 59.94	V	V	V	
1920x1080P @ 60	V	V	V	
3840x2160P @ 25	V	V	V	FRC启用
3840x2160P @ 29.97	V	V	V	FRC启用
3840x2160 @ 30	V	V	V	FRC启用
3840x2160 @ 50	V	V	V	
3840x2160 @ 59.94	V	V	V	
3840x2160 @ 60	V	V	V	

* 上表中未列出的模式可能不受支持。为获得最佳分辨率，我们建议您选择上表中列出的模式。